



讲座签到

信息辨偽

在神乎其神的网红产品前捂紧钱包 ——信息辨伪之产品篇

四川大学图书馆 胡琳
Email:linhu@scu.edu.cn

案例1

新西兰疫苗Buccaline

2018年假疫苗事件
后朋友圈盛传一款新西
兰口服疫苗

Buccaline 天然口服疫苗

- 預防冬天感冒造成的細菌性感染
- 例如: 肺炎 鼻炎 扁桃腺炎
- 小兒 2 歲以上與成人可用
- 一次三天療程可保護 3 月
- 新西蘭藥管局核准 安全有效

特價

每包



AAA-CHOO!!

PHARMACIST-ONLY MEDICINE
Buccaline 7 tablets

STORE BELOW 25°C	
DOSE	ADULTS
20-30y	1 tablet
30-60y	2 tablets
60+	3 tablets
CHILDREN	
7-16y	1 tablet
17-24y	2 tablets

For oral antibiotic prophylaxis of complications of otitis

買多還有特

buccaline - Google 搜索 x buccaline_百度搜索 x

https://www.google.com.sg/webhp?sourceid=chrome-instant&rlz=1C1CHVO_zh-CNCN568CN568&ion=1&espv=2&ie=UTF-8#q=buccaline

Google buccaline

全部 图片 视频 地图 新闻 更多 搜索工具

找到约 5,310 条结果 (用时 0.41 秒)

[PDF] data sheet - Medsafe
www.medsafe.govt.nz/profs/datasheet/b/**Buccalinetab.pdf** 翻译此页
Buccaline is an inactivated whole cell vaccine for oral application. ... On contact with the bacterial surface antigens contained in Buccaline, the differentiation and.

Buccaline 7 tablets - Pharmacy Direct
https://www.pharmacydirect.co.nz/**Buccaline-7-tablets.html** 翻译此页
Buccaline 7 tablets,For the prevention of secondary bacterial infections associated with cold and flu. For oral anti-bacterial prophylaxis of complications of colds.

Buccaline Berna - NZHealth.net.nz
www.nzhealth.net.nz/products/**buccaline_berna.shtml** 翻译此页
Buccaline Berna renamed to 'Buccaline (pharmacist only medicine)', is a Swiss pharmaceutical grade product that is used to help prevent colds and support the ...

Buccaline Online Pharmacy NZ
www.onlinepharmacynz.com › ... › Cold & Flu Prevention 翻译此页
Buccaline is an oral antibacterial prophylaxis of complications of colds. Protection becomes effective after taking the last set of tablets. To maintain effectiveness ...

Buccaline Berna Oral Vaccine 7 tablets | Immune Support ...
www.netpharmacy.co.nz/**buccaline-berna-oral-vaccine-7-tablets** 翻译此页
★★★★★ 平均评分: 10/10 - 6 条评价 - NZ\$11.50
Buy Buccaline Berna Oral Vaccine 7 tablets formulated for Immune Support and Preventative purposes . Shop full range of Buccaline products on NetPharmacy ...

Buccaline increases body immunity and protect it from cold ...
https://www.kiwidrug.com/search/**buccaline/** 翻译此页
Buy Buccaline online now. It is important to have a strong immune system in order to protect the body from falling ill frequently. Buccaline is an anti-bacterial ...

Buy Buccaline Tablet 7 Tablets - Pharmacy NZ
https://www.pharmacy-nz.com/**buccaline_tablets_7.html** 翻译此页
Buy Buccaline Tablets 7 online at a great price. Most orders ships in 1 - 2 business days. Click or Call 0800 000 980 to order.

Buy Buccaline Online - FREE shipping*
https://buy-**buccaline**.kiwidrug.com/ 翻译此页
Buy online now. Buccaline is used to boost the body's immune system against bacterial



New Zealand Datasheet

Name of Medicine

BUCCALINE tablets

Haemophilus influenzae, pneumococci (I, II, III), streptococci, staphylococci.

Presentation

Each biconvex brown coated tablet contains: 1.5 x 10⁹ Haemophilus influenzae, 10⁹ pneumococci (I, II, III), 10⁹ Streptococcus agalactiae, 10⁹ Staphylococcus aureus.

Uses

Actions

Buccaline is an inactivated whole cell vaccine for oral application. The constituent bacteria are very often found as pathogens in colds and chills.

On contact with the bacterial surface antigens contained in Buccaline, the differentiation and maturation of immunocompetent lymphocytes are specifically stimulated.

Pharmacokinetics

The tablets have a coating that is resistant to gastric juice. After dissolution in the small intestine, the bacterial antigens undergo phagocytosis by macrophages found in the intestinal wall and then pass with them into the local reticuloendothelial tissue, where they stimulate the immune system to build up a systemic, specific immunity.

Indications

Oral antibacterial prophylaxis of complications of colds.

Dosage and Administration

The tablets are to be swallowed whole with some fluid, best one hour before breakfast or one hour before the midday meal.

Children under 7 years of age are given one tablet on the first and second day and two tablets on the third day.

Children over 7 years of age and adults receive one tablet on the first day, two tablets on the second and four tablets on the third day.

Contraindications

There are no known contraindications.

Warnings and Precautions

Vaccinations should not be given during acute febrile illnesses. Buccaline is not intended as an alternative to influenza vaccination and does not offer protection against viral coughs and colds. Buccaline may be used as an adjunct to influenza vaccination.

Use in Pregnancy

Pregnancy category C: oral inactivated vaccines are not, in principle, contraindicated in pregnancy. However, as neither controlled studies in animals nor in pregnant women have been undertaken, Buccaline should only be given if the potential benefits outweigh the possible risks.



PHARMACY DIRECT
love.your.health

Online Pharmacy | Health products
Need help? Call 0800 742 762 Mon - Fri 9.00 am to 5.00 p.m

Search by product or condition here **Search**

Select Your Currency: ¥-Japan Yen

Welcome to PharmacyDirect !!!
Login

Home | About us | My Account | Contact Us
Gift Vouchers | Express Shop | Health Answers

- Baby & Child Care
- Beauty
- Contact Lenses
- Fragrances
- Natural Health
- Sexual Health
- Conditions (A-Z)
- Weight Management

Remifemin

Night Sweats, Hot Flashes?
For natural relief try **Remifemin**

BUY NOW + FREE Sleep Sample (with 120 pack)



Home > Shop by Brand > Buccaline > Buccaline 7 tablets

Buccaline 7 tablets



Buccaline 7 tablets
Pharmacist Medicine

Health Answers

Most viewed Health Answers for Buccaline

[Can Buccaline be used instead of the flu... Can you take this when you have a cold?](#)

[Can a course of Buccaline be taken while you... more](#)

Do you have any questions that you would like one of our Pharmacy Direct specialists to answer? [Ask us now](#)

[Like](#) [Tweet](#)

Earn 10 Pharmacy Direct Rewards on this item. [What's this?](#)

Product Description

This product is a Pharmacist-Only medicine or a medicine for which it is our policy to have a pharmacist approve the sale. To ensure this medication is best suited to your condition please answer the following questions. One of our Pharmacists will review your answers and may contact you to get further details to ensure this product is best suited for you.

1. Who is this treatment for and how old are they? *

Why shop with us

- Best Price Guarantee on over 20,000 products
- NZ's No.1 online Pharmacy
- Fast, FREE delivery when you spend \$100
- Private, discreet, secure and safe



Pharmacy Direct



Pharmacy Direct
1 小时前

PHARMACY DIRECT
PRODUCT/RANGE OF THE
DAY - XL-S Medical Direct
Oral Powder Berry Sachets
90

XL-S Medical Oral Powder

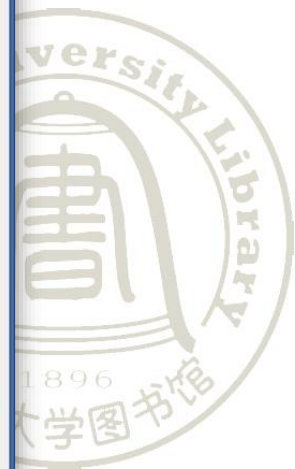

案例2 某款美国保健品

2019年8月， 一同事微信求助， 让帮查一款美国 神奇保健品



商业/零售分销商 - (24瓶\$2544或者48瓶\$4572)。然后零售商可以转售并以169.99美元的价格出售。

1瓶持续1 1/2 +/- 个月

我如何应用SOMADERM HGH凝胶?

Somaderm凝胶适用于涂擦在皮肤的薄部位,以最大程度地吸收(手腕,膝盖,腋窝和前臂)。这样可以立即在细胞和血液中安全吸收。

男性和女性都可以使用SOMADERM HGH凝胶吗?

是的,18岁以上的男性或女性都可以使用Somaderm凝胶。

什么是微剂量? SOMADERM HGH凝胶如何吸收到我的血液中才能发挥效用?

Somaderm凝胶的含量处于低(“亚治疗”)剂量水平,随时间推移并发展成为深入细胞内部水平,它符合FDA法规允许的最大强度。并且是目前世界上唯一的FDA注册OTC(非处方)HGH(人类生长激素)透皮凝胶。

我可以服用SOMADERM HGH Gel和其他药物或补品吗?有禁忌症吗?

在开始任何补充剂之前,建议您咨询您的内分泌专家或自然疗法医师。然而,Somaderm没有报告副作用,并且没有任何药物禁忌,以及检查非活性成分是否有任何已知的过敏症。

是否有使用SOMADERM HGH凝胶的临床试验?

有很多。要获得FDA注册,必须有经过更多人的使用研究报告。

儿童可以使用SOMADERM HGH凝胶吗?

不可以!该凝胶仅适用于18岁及以上的成年人。

SOMADERM HGH凝胶对孕妇或哺乳期母亲是否安全?





NDC #61877-0007-1

SOMADERM[®] Gel

SOMADERM Gel is a powerful and innovative transdermal solution for homeopathic growth hormone. It is formulated using a nearly identical version of naturally occurring Somatropin, which has been shown as safe and effective for men and women over the age of 18.*

Member Price: \$169.99

JOIN US

LEARN MORE

As a Member, you will have the option to... off SOMADERM, plus you'll enjoy free ship... only applies to Members who have SOMA... apply to any other New U Life products.

以上陈述没有经过FDA的评估。本产品不用于诊断、治疗、治愈或预防任何疾病。

*These statements have not been evaluated by the Food and Drug Administration. This product is not intended to diagnose, treat, cure or prevent any disease. Keep out of the reach of children.





维基百科
自由的百科全书

- 首页
- 分类索引
- 特色内容
- 新闻动态
- 最近更改
- 随机条目

帮助

- 帮助
- 维基社群
- 方针与指引
- 互助客栈
- 知识问答
- 字词转换
- IRC即时聊天
- 联络我们
- 关于维基百科
- 资助维基百科

在其他项目中

维基共享资源

打印/导出

- 下载为PDF
- 可打印版本

工具

- 链入页面
- 相关更改

条目 讨论 大陆简体 v

阅读 编辑 查看历史

搜索维基百科

中文维基百科Facebook粉丝專頁正式上线, 邀请大家一同关注。

[关闭]

顺势疗法 [编辑]

维基百科, 自由的百科全书

维基百科中的医疗相关内容仅供参考, 详见**医学声明**。如需医疗服务或可靠意见, 请咨询专业人士。

下面是以同治同疗法的介绍, 于中文顺势二字无太多相关性, 建议移除此条目。**同质疗法**、**同种疗法** (英语: **Homeopathy** ⁱ/ˈhoʊmiˈɒpəthi/^[1]) 为一种**替代疗法**, 是1796年由**山姆·赫尼曼**按其以**同治同理论**所创。此理论指, 如果某个物质能在健康的人身上引起病人患某病时的病症, 将此物质稀释震荡处理后就能治疗该病症^[2]。例如洋葱会引起打喷嚏, 多次稀释震荡后的极微小洋葱, 就能治疗打喷嚏症状为主的鼻炎。该疗法为伪科学, 是被部分人错误认为是科学的一个信仰系统。顺势疗法对任何病症均无作用, ^{[3][4][5][6]}大型研究均发现顺势疗法不比安慰剂有效, 指出该疗程带来的任何正面感觉, 都只不过是安慰剂效应及人体的自然康复。^{[7][8][9]}

赫尼曼相信人生病的主因是他命名的一种为“病荫”的现象, 而顺势疗法为对付其而生。^[10]当时的疗剂是以**反复用水或酒精稀释一特定物质**制作。采用此制法是因为所使用的物质多具毒性, 故以**稀释**以降低毒性。通常以一比十或一比一百之比例, 与水、乙醇反复稀释 (亦可与乳糖研磨)。赫尼曼晚年使用更高稀释倍数, 认为更高的稀释度反而能增强其效力, 能带出物质“隐秘、幽灵般的力量”, 从而产生疗效。^{[11][12]}稀释通常持续到原物质的分子消失无踪的程度, 即溶液中完全不含有原来稀释的物质。^[13]顺势疗师以参考书选取疗剂, 并以病者的症状、人格物质、生理心理状况及生活史作补充考虑。^[14]

顺势疗法不是可信的治疗体系, 它对**药物**、**疾病**、**人体**、**溶液**及**溶剂**之理解源于二百年前, 均与现代生物、心理、物理及化学中大量的发现相违背。^{[8][15][16][17][18]}虽然有**临床试验**得出正面结果, ^{[19][20]}大量**系统综述**揭示原因仅为几率, 研究方法之缺憾, 及**报告偏倚**。总括而言, 并没有支持其**功效**^{[8][21][22][23]}存在之证据。持续运用顺势疗法被批评为不道德的行为, 因为这会使病人减少使用真正有效的药物, 增加所受的病痛之苦。^[24]**世界卫生组织**已对使用顺势疗法治疗严重疾病 (如**人类免疫缺陷病毒**及**疟疾**) 发出警告。^[25]亦因其子虚乌有的疗效, 顺势疗法被科学界及医学界一些人士认为是“一派胡言”及^[26]“招摇撞骗”。^[5]

澳洲**国家健康及药物研究委员会**、英国下议院**科学与技术委员会**以及瑞士**联邦健康办公室**均从各自评判中概括出, 顺势疗法并无效用。建议政府停止再对其提供任何预算。^{[27][28]}

替代医学和伪医学

系列条目



总览 隐藏▲

替代医学 · 替代医学史 · 医学史

常见疗法 隐藏▲

顺势疗法 · 针灸 · 脊骨神经医学

- 体液学说 · 自然医学 · 整骨疗法 · 超心理学 · 碱性饮食
- 电磁波医学 · 科学种族主义

阴谋论 隐藏▲

反加氟运动 · 反疫苗运动 · 疫苗致自闭症说 · 化学尾迹 · 转基因阴谋论 · 艾滋病来源

NCCIH分类 隐藏▲





The Advertising Self-Regulatory Council (ASRC) has merged into **BBB National Programs, Inc.**

Home Our People Contact Us Events Press Releases Leadership & Support Worth a Read Procedures Online Archive CARU » NAD » NARB » Accountability Program » CBA DRM DSSRC »

Home » BBB NP Press Releases » Hormone Gel Cannot Make Health Benefit Claims; Somaderm Agrees to Modify, Discontinue Certain Claims After ERSP Review of Its Advertising

Hormone Gel Cannot Make Health Benefit Claims; Somaderm Agrees to Modify, Discontinue Certain Claims After ERSP Review of Its Advertising

New York, NY – Jan. 23, 2019 – New U Life, Inc., the makers of Somaderm Gel, have agreed to modify or discontinue certain health benefit claims in its online advertising of the product, following recommendations from the Electronic Retailing Self-Regulation Program.

ERSP is an investigative unit of the advertising industry's system of self-regulation and is administered by the Council of Better Business Bureaus. The marketer's advertising came to the attention of ERSP pursuant to an anonymous challenge.

According to the marketer, Somaderm Gel is a transdermal human growth hormone (HGH) product which purports to have a variety of health benefits. ERSP reviewed online advertising claims for Somaderm Gel and identified several claims for review, including:

Somaderm Gel的制造商New U Life已同意根据电子零售自助服务商的建议，在其产品的在线广告中修改或中止某些对健康有益的声明。没有证据显示产品有临床效果；该产品没有获得FDA批准等。

excerpts from industry-specific cases (originally produced by the former Advertising Self-Regulatory Council (ASRC)).

Cosmetics





BBB remains operational and focused on serving our business community and our consumers throughout this crisis. Please check out resources available to you at [BBB.org/coronavirus](https://www.bbb.org/coronavirus). Some of the sources of information BBB relies on are temporarily unavailable. Also, many businesses are closed, suspended, or not operating as usual, and are unable to respond to complaints and other requests. BBB information and Business Profiles reflect the most current information available to us. We appreciate your patience as we and everyone in our communities focus on addressing this crisis.

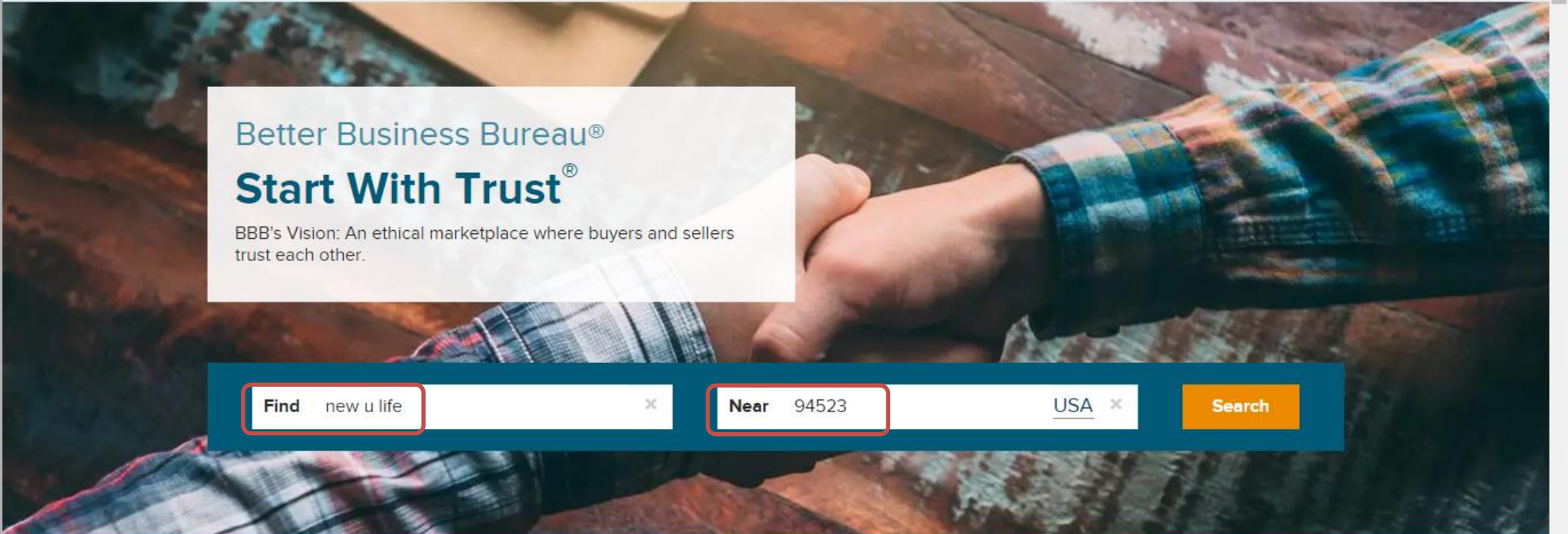

Better Business Bureau®
Start With Trust®
BBB's Vision: An ethical marketplace where buyers and sellers trust each other.

Find **Near** **Search**

- Roofing Contractors
- Home Improvement
- Auto Repair
- General Contractor

This website uses cookies to analyze traffic, assist with navigation, and improve your experience. You can learn more about our cookies in our [Privacy Policy](#).





Find new u life

Near 94523

USA

Search

BBB remains operational and focused on serving our business community and our consumers throughout this crisis. Please check out resources available to you at [BBB.org/coronavirus](https://www.bbb.org/coronavirus). Some of the sources of information BBB relies on are temporarily unavailable. Also, many businesses are closed, suspended, or not operating as usual, and are unable to respond to complaints and other requests. BBB information and Business Profiles reflect the most current information available to us. We appreciate your patience as we and everyone in our communities focus on addressing this crisis.

Home > California > Pleasant Hill > new u life

Showing: 11 results for new u life near 94523

Filter By:

Distance

BBB Rating

Categories

BBB Accredited

Sort By Best Match



New U Life

(925) 274-5000

2623 Pleasant Hill Rd, Pleasant Hill, CA 94523

2 mi

A+



Met Life

(800) 638-5433

1255 Treat Boulevard, Suite 400, Walnut Creek, CA 94597

4.5 mi

A-

EXPRESS PLUMBING

SERVICES
Residential
Commercial
Drilling

800-246-6425
www.expressplumbing.com

Accreditation and Ratings Overview

Select businesses earn BBB





california secretary

搜索加州州务卿网站

全部

图片

设置 工具

找到约 398,000,000 条结果 (用时 0.50 秒)

Alejandro Padilla (born March 22, 1973) is an American politician, Democratic Party activist, engineer, and civil servant. He has served as the Secretary of State of California since winning the general election on November 5, 2014, defeating Republican Pete Peterson, with approximately 54% of the vote.

en.wikipedia.org › wiki › Alex_Padilla

Alex Padilla - Wikipedia

关于精选摘要 反馈

www.sos.ca.gov 翻译此页

California Secretary of State: Home

California residents are encouraged to use the Secretary of State's online services or contact staff by email or phone for assistance. For the latest updates, online ...

Business Search - Search Tips Contact Information

Business Search - Search Tips Entities - Email The following tips may be used for Business Entities - State Holidays

商业实体查询

Business Entities

Learn more about the Business Entities Section of the Secretary ...

Elections and Voter Information

Upcoming Elections - Voter Registration - How to Vote - ...

Forms, Samples and Fees

Business Programs

加利福尼亚州秘书长 (Secretary of State of California)

从英文翻译而来 - 加利福尼亚州务卿美国加利福尼亚州的首席文员，负责监督一个500人的部门。与州其他宪法一样，国务卿的任期为四年。公职的任期限制为两个任期。现任国务卿亚历克斯·帕迪拉 (Alex Padilla) 于2014年1月5日上任。 维基百科 (英文)

查看原文说明

任期: 4岁

参与制定的法律: 加利福尼亚州宪法





Business Entities (BE)

Online Services

[File LLC Statement of Information](#)

[File Corporation Statement of Information](#)

[Business Search](#)

[Publicly Traded Disclosure Search](#)

[Current Processing Dates](#)

Service Options

[Name Availability](#)

[Forms, Samples & Fees](#)

[Statements of Information \(annual/biennial reports\)](#)

[Filing Tips](#)

[Information Requests \(certificates, copies & status reports\)](#)

[Service of Process](#)

[FAQs](#)

[Contact Information](#)

[Resources](#)

🔍 Business Search

This search provides access to available information for corporations, limited liability companies and limited partnerships of record with the California Secretary of State, with **free PDF copies** of imaged business entity documents, including the most recent imaged Statements of Information filed for corporations and limited liability companies.

Currently, information for limited liability partnerships (e.g. law firms, architecture firms, engineering firms, public accountancy firms, and land survey firms), general partnerships, associations, and other entity types are **not contained** in the Business Search. If you wish to obtain information about these entity types, download, complete, and submit a [Business Entities Records Request Form](#) to request copies of filings for these entity types.

Note: This search is not intended to serve as a name availability search. For information on checking or reserving a name, refer to [Name Availability](#).

To conduct a search:

- Select the applicable search type.
- In the "Search Criteria" box, enter the entity name or number you wish to search. Note: If entering the entity number of a corporation, the number must begin with the letter C.
- Select the search filter you wish to use to locate the entity if searching for an entity name.
- Select the Search button.
- For help with searching an entity name or number, refer to [Search Tips](#).

All fields marked with an asterisk (*) are required.

Search Type *
 Corporation Name LP/LLC Name Entity Number

Search Criteria * Search Filter



Business Entities (BE)

Online Services

File LLC Statement of Information

File Corporation Statement of Information

Business Search

Publicly Traded Disclosure Search

Current Processing Dates

Service Options

Name Availability

Forms, Samples & Fees

Statements of Information (annual/biennial reports)

Filing Tips

Information Requests (certificates, copies & status reports)

Service of Process

FAQs

Contact Information

Resources

Business Resources

Business Search - Entity Detail

The California Business Search is updated daily and reflects work processed through Monday, March 30, 2020. Please refer to document [Processing Times](#) for the received dates of filings currently being processed. The data provided is not a complete or certified record of an entity. Not all images are available online.

C4017199 NEW U LIFE CORPORATION

Registration Date: 04/26/2017
Jurisdiction: CALIFORNIA
Entity Type: DOMESTIC STOCK
Status: ACTIVE
Agent for Service of Process: EDWARD SCHMITT JR
 2623 PLEASANT HILL RD
 PLEASANT HILL CA 94523
Entity Address: 2623 PLEASANT HILL RD
 PLEASANT HILL CA 94523
Entity Mailing Address: 2623 PLEASANT HILL RD
 PLEASANT HILL CA 94523

A Statement of Information is due EVERY year beginning five months before and through the end of April.

Document Type	File Date	PDF
SI-COMPLETE	01/02/2020	
SI-COMPLETE	01/12/2018	
REGISTRATION	04/26/2017	

* Indicates the information is not contained in the California Secretary of State's database.

If the status of the corporation is "Surrender," the agent for service of process is automatically revoked. Please refer to California Corporations Code [section 3114](#) for information relating to service upon corporations that have surrendered



4017199

ARTICLES OF INCORPORATION

OF

NEW U LIFE CORPORATION

ARTICLE I

The name of this corporation is:

NEW U LIFE CORPORATION

ARTICLE II

The purpose of this corporation is to engage in any lawful act or activity for which a corporation may be organized under the General Corporation Law of California other than the banking business, the trust company business or the practice of a profession permitted to be incorporated by the California Corporations Code.

ARTICLE III

The name and complete business address in the State of California of this corporation's initial agent for service of process is:

Edward Schmitt Jr.
2623 PLEASANT HILL RD
PLEASANT HILL, CA 94523

ARTICLE IV

The initial street address of the corporation is: 2623 PLEASANT HILL RD, PLEASANT HILL, CA 94523

ARTICLE V

FILED
SECRETARY OF STATE
STATE OF CALIFORNIA
APR 26 2017
LCC



案例3 百益康聚多肽



专利产品：201702712384.9

聚多肽TM

POLY PEPTIDE COLLAGEN PEPTIDE
胶原蛋白肽

河北百益康生物科技有限公司

净含量：96g (4g x 24袋)



【产品名称】聚多肽胶原蛋白肽

【产品类型】固体饮料

【配料】胶原蛋白肽(>98%)、低聚果糖、牛磺酸、维生素B₂

【食用方法】取1-2包，打开后用60℃以上温开水冲调后服用。也可加入牛奶、粥中食用。建议：早晚各服用一次。

【规格】4gx24袋

【贮藏方法】常温干燥处

【保质期】24个月

【委托方】河北百益康生物科技有限公司

【联系电话】0311-86327321

【地址】河北正定县成德南街2号

【食品经营许可证编号】JY11301230014295

【执行标准】GB/T29602

【网址】www.hbbyksw.com

【被委托方】北京天天益康生物科技有限公司

【地址】北京经济技术开发区宏达中路12号2幢1层

【产地】北京大兴

产品批号:

20200401

生产日期:

2020/04/07

保质期至:

2022/04/06

食品生产许可证编号：SC10611310113704

营养成分表

项目	每100g	营养素参考值%
能量	1320kJ	16%
蛋白质	77.0g	128%
脂肪	0.0g	0%
碳水化合物	0.0g	0%
钠	392mg	20%
维生素B ₂	2mg	143%
牛磺酸	138mg	-



产品介绍

河北百益康生物科技有限公司

hbyksw.com

河北百益康生物科技有限公司

Hebei Bai Yi Kang Biological Technology Co.,Ltd

全国销售咨询热线: 133-1549-6596

王经理: 13315496596

亿健源™ 聚多肽 补肽=补生命

亿健源™ 钙益欣 吸收好才是真的好!

强免疫 助吸收

亿健源™ 阿胶牡蛎肽

热门产品推荐

请输入搜索关键词

欢迎给我们留言

姓名 联系人

电话 座机/手机号码

邮箱 邮箱

地址 地址

发送



划重点:

1. 宣称包治百病的都是骗子，无一例外
2. 任何药品在没有通过现代医学严格检验（大样本双盲随机对照试验）之前，都不能妄称疗效
3. 药品的批准文号是“国药准字”
4. 保健食品的批准文号是“国食健字”
5. 食品的批准文号是“卫食字”，不允许宣传功能

聚多肽

07/11



在线客服QQ: 294425857
15231176945
意见反馈QQ: 344404154

在线客服

客户服务

在线留言

分享到...

扫描二维码

聚多肽的功效: 1、更新细胞, 排除毒素。2、运送营养, 排出废物。3、激活多种酶系统。4、恢复皮肤年轻态。5、激活性腺, 调节器官。6、提升免疫系统。7、提高记忆系统。8、清除自由基, 推迟衰老延长寿命。小分子活性肽: 生命原动力、快速增强体能、恢复疲劳。呼吸道疾病, 长期失眠, 便秘, 前列腺, 糖尿病, 心脑血管, 皮肤病, 通风, 白癜风, 白血病, 骨关节病, 肝病, 神兵, 胃病, 甲亢, 甲减, 风湿, 类风湿, 心脏病, 小川, 抗三高, 癌症康复, 五大脏器调理等等, (牛皮癣, 皮炎, 失贞, 等各类皮肤病) 愈合伤口不留疤, 烧烫伤, 痔疮/调经/精/促孕/美容养颜抗衰老, 科疾病/肠炎, 促进肠胃吸收。

下一期: 聚多肽

邮箱 邮箱

地址 地址





关于普通食品广告宣传保健功能的定性探讨

发布时间: 2020-07-23 14:28 信息来源: 中国市场监管报



《药品、医疗器械、保健食品、特殊医学用途配方食品广告审查管理暂行办法》于2020年3月1日起实施，同时《食品广告发布暂行规定》被废止。该《暂行规定》中关于普通食品广告不得宣传保健功能的规定不再适用，而新实施的《暂行办法》中对此并无相关规定，这就给普通食品广告宣传保健功能的监管带来困难。

一、《食品安全法实施条例》等法律法规的相关规定

虽然《食品安全法》未对普通食品广告宣传保健功能作出明确规制，但《食品安全法实施条例》对此有相关规定。《食品安全法实施条例》第三十八条第一款规定，保健食品之外的其他食品，不得声称具有保健功能。对应该条款的罚则，仅是对普通食品的标签、说明书声称具有保健功能的处罚。对于普通食品广告宣传保健功能没有明确罚则，同时，普通食品的标签、说明书一般也不认定为广告内容。

基于上述，普通食品广告中宣传保健功能是否受《食品安全法实施条例》第三十八条规制？笔者认为“声称”是公开宣称、公开表示的意思，第三十八条中规定的“声称具有保健功能”，既可以在产品的标签说明书中，也可以是通过广告这种载体宣称公开。因此，普通食品广告中宣传保健功能应受《食品安全法实施条例》第三十八条规制。

原国家食品药品监督管理总局根据《食品安全法》等法律法规制定的《网络食品安全违法行为查处办法》对此也有相关规定，其中第十七条第（二）项规定，入网食品生产经营者不得在网上刊载的非保健食品信息明示或者暗示具有保健功能。该条款规定的“非保健食品信息”，是否包含广告宣传内容？笔者认为，信息包括广告信息与非广告信息，明示或者暗示是一种直接或者间接的推荐宣传行为，是广告信息的特征。非广告信息是对产品的客观描述，一般不涉及明示或者暗示产品具有某种功能。因此，此处的非保健食品信息应包含广告宣传内容，可以据此对其定性。

二、《广告法》对普通食品广告宣传保健功能的相关规定

按照《食品安全法实施条例》第三十八条第一款的规定，禁止保健食品之外的其他食品声称具有保健功能。当普通食品广告宣传保健功能时，可依据《广告法》第九条第（十一）项的规定以及《食品安全法实施条



爱企查-工商信息查询_企业信息

划重点：免费查询企业信息

爱企查

川大信息检... | 退出

免费查企业 就上爱企查

查企业 查老板

河北百益康生物科技有限公司

查一下

热议： 奥迪与阿里巴巴合作 微信新增6个“新表情” 收购蛋壳公寓处于洽谈中？ 新荣禧股东架构浮现

查老赖 > 快速识别身边老赖，规避风险

查商标 > 注册商标一站式查询

地图查询 > 批量查找目标地址周边企业

企业认证 > 传递信任，让优秀企业脱颖而出

行业热点新闻

查看全部 >

17
2020-11



17
2020-11

爱奇艺龚宇：百度收购YY直播，对爱奇艺没有明显的直接影响

腾讯新闻 | 浏览4709次 相关企业：北京爱奇艺科技有限公司

18
2020-11

将被我爱我家接盘？蛋壳公寓“炸了” 股价一度飙涨80%

财经网 | 浏览1986次 相关企业：我爱我家控股集团股份有限公司

17
2020-11

滴滴联合比亚迪发布定制网约车D1

财经网 | 浏览1871次 相关企业：比亚迪股份有限公司





查企业 查老板

河北百益康生物科技有限公司

搜索

川大信息检... | 退出

企业

个人

爱企查为你找到 1 家符合条件的企业

百益康

河北百益康生物科技有限公司 开业

法定代表人: 王提 注册资本: 300.0万 成立时间: 2016-11-29

地址: 正定县曲阳桥乡前塔底村西环路1号

经营范围: 生物技术的研发、技术转让、技术应用; 互联网信息服务; 保健食品、预包装食品的销售; 消杀用品、医疗...

企业名称: 河北百益康生物科技有限公司

新认领企业展示

正 中山市正翔路灯厂
成立时间: 2015-04-16

浙江银隆不锈钢有限公司
成立时间: 2008-03-21

龙吉顺 深圳市龙吉顺实业发展有限...
成立时间: 2015-10-22

南方书院 南京南方书院文化传播有限...
成立时间: 2016-06-21

小借云 海南省小借云投资控股有限...
成立时间: 2020-11-10

隽彬网络 广州隽彬网络科技有限公司
成立时间: 2018-08-03

讯时网络 深圳市讯时网络科技有限公司
成立时间: 2020-07-07

孟达文化 武汉孟达文化传媒有限公司
成立时间: 2013-06-06

巴马盘 巴马盘阳瑶生物科技有限公司
成立时间: 2015-05-26

新闻资讯 [更多 >](#)

我终于踩中了蛋壳这颗雷, 中国年轻人租





查企业 查老板 查关系

河北百益康生物科技有限公司

搜索

应用 企服商城 VIP专区 积分商城 登录 注册

基本信息 17 重点关注 知识产权 19 企业发展 3 经营状况 10 数据解读 新闻资讯

工商注册

企业名称	河北百益康生物科技有限公司	统一社会信用代码	91130123MA07YTTJ8E
法定代表人	王提 <small>TA有3家企业 ></small>	经营状态	开业
成立日期	2016-11-29	行政区划	河北省石家庄市正定县
注册资本	300万(元)	实缴资本	-
企业类型	有限责任公司(自然人独资)	所属行业	科技推广和应用服务业
工商注册号	130123000070865	组织机构代码	MA07YTTJ-8
纳税人识别号	91130123MA07YTTJ8E	纳税人资质	-
营业期限	2016-11-29 至 2036-11-28	核准日期	2021-03-26
登记机关	正定县市场监督管理局	参保人数	0人
曾用名	-		
注册地址	正定县曲阳桥乡前塔底村西环路1号 查看地图		
经营范围	生物技术的研发、技术转让、技术应用; 互联网信息服务 保健食品 、预包装食品的销售; 消杀用品、医疗器械、中成药、日化用品、其他方便食品、乳制品(不含婴幼儿配方乳粉)、代用茶、白酒、蛋白饮料、 固体饮料 、其他饮料的生产(禁止类、限制类项目除外)、销售; 水果、蔬菜、粮食的销售; 种子的批发零售; 健康信息咨询服务; 商务信息咨询(金融、证券、投资、期货、法律、教育咨询除外)。(依法须经批准的项目,经相关部门批准后方可开展经营活动)		

股东信息 1

序号	发起人/股东	持股比例	认缴出资额	实际出资额
1	王提 <small>TA有3家企业 ></small>	100%	300万(元)	-

股权穿透图

- 爱奇艺CEO龚宇呼吁网络电影涨价: 6块钱太低了
新浪网 2021-12-31
- 正式对标苹果! 小米12系列今晚首销: 3199元起
www.chinaz.com 2021-12-31
- 快讯: 浙江舜元涨停 报于8.88元
百家号 2021-12-31
- 京东零售集团CEO辛利军站台 小米跑进2022活动完美落下帷幕
科技讯 2021-12-31

信誉认证专区 我要认证 >

wilo 威乐(中国)水泵系统有限公司
实地认证 源自德国的水泵专家



公司办公楼 公司厂区

重庆一弈文化传播有限公司
实地认证 金牌企业

成立于2014年, 是重庆市内的少儿围棋连锁教育机构



接待区 前台

打开APP 免费领会员

- 免费领VIP
- APP
- 公众号
- 小程序
- 反馈
- 置顶

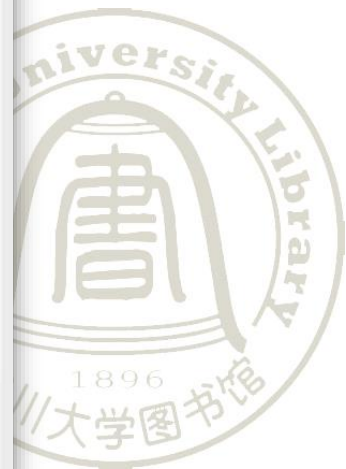

信息辨伪

您可能感兴趣的企业

失信被执行人信息查询系统

提升企业依法诚信经营水平 增强工商联法律服务能力 服务促进两个健康



全国工商联



最高人民法院

失信被执行人（自然人）公布

徐继军	4223011975****0519
赵杰杰	4108041993****001X
李祖卫	3602031975****3511
汤佳婧	3101101987****202X
谢非祿	5113211968****4553
黄世娇	1305321975****7031
张伟	1301841986****4912
廖勇清	3605021966****1338
吕美兰	1301141965****272V

失信被执行人（法人或其他组织）公布

漯河莉莎时尚酒店有限公司	91411103593401****
蒲城华誉烟花有限公司	91610526675146****
余干县创业装饰有限公司	91361127MA380B****
上海卓枋教育科技有限公司	91310117MA1J1U****
上海卓枋教育科技有限公司	91310117MA1J1U****
上海卓枋教育科技有限公司	91310117MA1J1U****
上海卓枋教育科技有限公司	91310117MA1J1U****
上海新苑电子仪器有限公司	13410****

被执行人姓名/名称:

* 可仅填写姓名或名称的前部分, 但需要两个以上汉字

身份证号码/组织机构代码:

选填

省份:

选填

验证码:



搜索

* 查询次数为: 116327 次。如查询发现有关情况或有意见建议, 请反馈到: shixinchaxun@acfc.org.cn 邮箱。



收起

序号	被执行人姓名/名称	立案时间	案号	查看
1	王提	2019年02月18日	(2019)冀0926执247号	查看



失信被执行人信息查询系统

提升企业依法诚信经营水平 增强工商联法律服务能力 服务促进两个健康



失信被执行人 (自然人)

- 张伟
- 赵友莉
- 夏凌云
- 张全春
- 刘晓红
- 李再利
- 张希成
- 吴志清

详细信息

被执行人姓名/名称:	王提
性别:	女性
年龄:	47
身份证号码/组织机构代码:	1309261971****0489
执行法院:	肃宁县人民法院
省份:	河北
执行依据文号:	(2018)冀0926民初1482号
立案时间:	2019年02月18日
案号:	(2019)冀0926执247号
做出执行依据单位:	肃宁县人民法院
生效法律文书确定的义务:	无
被执行人的履行情况:	全部未履行
失信被执行人行为具体情形:	有履行能力而拒不履行生效法律文书确定义务
发布时间:	2019年03月13

公布

- 91440784059975****
- 91210200691442****
- MA44J****
- 740438****
- 740438****
- MA00BW****
- 91130983061661****
- 6R1062****

要两个以上汉字

结论：老板商业信誉不佳

收起

序号	被执行人姓名/名称	立案时间	案号	查看
1	王提	2019年02月18日	(2019)冀0926执247号	查看





中国裁判文书网

China Judgements Online

- 首页
- 刑事案件
- 民事案件
- 行政案件
- 赔偿案件
- 执行案件**
- 其他案件
- 民族语言文书

高级检索 输入案由、关键词、法院、当事人、律师 ?

- 关键词
- 案由
- 法院层级
- 地域及法院
- 裁判年份
- 审判程序
- 文书类型
- 案例等级

全文检索	全文	案由	请选择
案件名称		案号	(2019)冀0926执247号
法院名称		法院层级	请选择
案件类型	执行案件	审判程序	请选择
文书类型	请选择	裁判日期	至
案例等级	请选择	公开类型	请选择
审判人员		当事人	
律所		律师	
法律依据	例如:请输入《中华人民共和国民事诉讼法》第一百七十条		

保存搜索条件 清空搜索条件

35016931 篇文书, 显示前600条

全选 批量收藏 批量下载

...依照《中华人民共和国民事诉讼法》第一百五十四条第一款第十一项, 参照《最高人民法院关于适用〈中华人民共和国民事诉讼法〉的解释》第四百条第一款之规定, 裁定...

收藏 下载

- 执行监督
- 王x琼、李x等执行监督执行裁定书

信息辨伪





中国裁判文书网

China Judgements Online

- 首页
- 刑事案件
- 民事案件
- 行政案件
- 赔偿案件
- 执行案件
- 其他案件
- 民族语言文书

高级检索 输入案由、关键词、法院、当事人、律师



- 关键字
- 案由
 - 执行案由(1)
- 法院层级
 - 基层法院(1)
- 地域及法院
 - 河北省(1)
- 裁判年份
 - 2019(1)
- 审判程序
 - 执行案件(1)
- 文书类型
 - 裁定书(1)
- 案例等级

已选条件:

案件类型: 执行案件 × 案号: (2019)冀0926执247号 ×

保存搜索条件 清空搜索条件

共检索到 1 篇文书

法院层级 ↓ 裁判日期 ↓ 审判程序 ↓ 全选 批量收藏 批量下载

执行实施

张英杰、朱新桥执行实施类执行裁定书

肃宁县人民法院 (2019)冀0926执247号 2019-05-17

[裁判理由]

依照《中华人民共和国民事诉讼法》第一百四十四条第一款第(十一)项、《最高人民法院关于人民法院执行工作若干问题的规定(试行)》第45条的规定,裁定如下

收藏 下载



文书列表 x 文书全文 x +

wenshu.court.gov.cn/website/wenshu/181107ANFZ0BXSK4/index.html?docId=169cd0190b1143279b12aab300140e51

2021年12月31日 星期五 欢迎您 13881951954 退出 意见建议 返回主站 APP下载 使用帮助

中国裁判文书网

China Judgements Online

张英杰、朱新桥执行实施类执行裁定书

案由 其他案由 [点击了解更多](#) 案号 (2019)冀0926执247号 发布日期 2019-08-26 浏览次数 0

肃宁县人民法院 执行裁定书

(2019)冀0926执247号

申请执行人张英杰，男，1960年2月6日出生，住肃宁县。
被执行人朱新桥，男，1970年6月30日出生，住肃宁县，证件号码132923197006300415
被执行人王提 女，1971年9月17日出生，住肃宁县，证件号码130926197109170489

本院于2019年4月26日作出(2019)冀0926执247号执行裁定书，冻结了被执行人朱新桥的住房公积金30000元，现因双方达成和解。依照《中华人民共和国民事诉讼法》第一百四十一条第(十一)项、《最高人民法院关于人民法院执行工作若干问题的规定(试行)》第45条的规定，裁定如下：
解除对被执行人朱新桥住房公积金30000元的冻结。
本裁定送达后立即生效。

审判员 宋志英
二〇一九年五月十七日
书记员 杨明

目录 概要 关联 指导案例 推荐案例 扫码手机阅读 信息辨伪

目前无法确认此王提和彼王提是否为同一人



专利

高级查询 x +

← → ↻ 不安全 | epub.sipo.gov.cn/gjcx.jsp ☆ 📷 SC G 📄 琳 ⋮

CNIPA 国家知识产权局 **中国专利公布公告**

首页 **高级查询** IPC分类查询 LOC分类查询 事务数据查询 数据说明

专利类型	<input type="checkbox"/> 发明公布 <input type="checkbox"/> 发明授权 <input type="checkbox"/> 实用新型 <input type="checkbox"/> 外观设计 使用说明		
排序方式	公布公告日 ▼ 申请日 ▼		
公布公告	公布 (公告) 号	<input type="text"/>	
	公布 (公告) 日	<input type="text"/>	至 <input type="text"/>
	专利文献出版日	<input type="text"/>	至 <input type="text"/>
申请信息	申请号	<input type="text" value="201702712384.9"/>	
	申请日	<input type="text"/>	至 <input type="text"/>
	申请 (专利权) 人	<input type="text"/>	发明 (设计) 人 <input type="text"/>
	地址	<input type="text"/>	
分类	分类号	<input type="text"/>	
文本	名称	<input type="text"/>	
	摘要/简要说明	<input type="text"/>	
专利代理	专利代理机构	<input type="text"/>	代理人 <input type="text"/>
优先权、分案、 生物保藏	优先权	<input type="text"/>	本国优先权 <input type="text"/>
	分案原申请	<input type="text"/>	生物保藏 <input type="text"/>
PCT	PCT进入国家阶段日	<input type="text"/>	
	PCT申请数据	<input type="text"/>	
	PCT公布数据	<input type="text"/>	

🗑️ 清空 🔍 查询

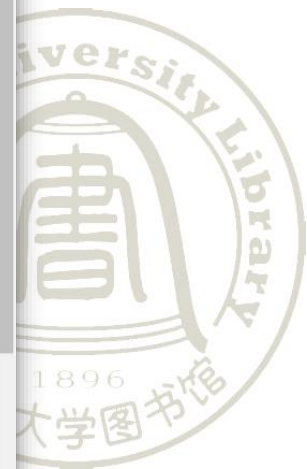



中国专利公布公告

- 首页
- 高级查询
- IPC分类查询
- LOC分类查询
- 事务数据查询
- 数据说明

 抱歉，没有您要查询的结果！
[点击返回上一页面](#)



版权声明 | 联系我们

主办单位：国家知识产权局 软件维护：知识产权出版社 ICP备案编号：京ICP05069085号
版权所有：国家知识产权局（未经许可不得复制） 技术支持：010-62086466/6415

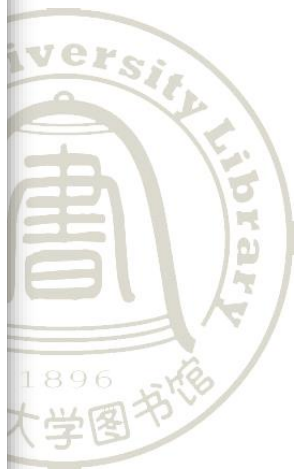

专利类型	<input type="checkbox"/> 发明公布 <input type="checkbox"/> 发明授权 <input type="checkbox"/> 实用新型 <input type="checkbox"/> 外观设计 使用说明		
排序方式	公布公告日 ▼ 申请日 ▼		
公布公告	公布(公告)号	<input type="text"/>	
	公布(公告)日	<input type="text"/> 至 <input type="text"/>	
	专利文献出版日	<input type="text"/> 至 <input type="text"/>	
申请信息	申请号	<input type="text"/>	
	申请日	<input type="text"/> 至 <input type="text"/>	
	申请(专利权)人	<input type="text" value="河北百益康生物科技有限公司"/>	发明(设计)人 <input type="text"/>
	地址	<input type="text"/>	
分类	分类号	<input type="text"/>	
文本	名称	<input type="text"/>	
	摘要/简要说明	<input type="text"/>	
专利代理	专利代理机构	<input type="text"/>	代理人 <input type="text"/>
优先权、分案、生物保藏	优先权	<input type="text"/>	本国优先权 <input type="text"/>
	分案原申请	<input type="text"/>	生物保藏 <input type="text"/>
PCT	PCT进入国家阶段日	<input type="text"/>	
	PCT申请数据	<input type="text"/>	
	PCT公布数据	<input type="text"/>	



公布公告查询 [搜索框] [Q]
 发明公布 发明授权 实用新型 外观设计 使用说明

- 类型选择
- » 发明公布
 - » 实用新型
- 排序方式
- » 按申请日升序排序
 - » 按申请日降序排序
 - » 按公布公告日升序排序
 - » 按公布公告日降序排序

公布模式 列表模式 附图模式 每页显示3条记录

[发明公布] 一种具有降血糖功效的功能食品及其制备方法

申请公布号: CN110304126A 申请公布日: 2019.12.20
 申请号: 2019108899812 申请日: 2019.09.20
 申请人: 河北百益康生物科技有限公司 发明人: 孙百虎; 王献洲
 地址: 050000河北省石家庄市正定县曲阳桥乡前塔底村西环路1号
 分类号: A23L33/18(2016.01); 全部

摘要: 本发明属于保健食品技术领域, 提出了一种具有降血糖功效的功能食品及其制备方法。本发明提出的一种具有降血糖功效的功能食品苦瓜多肽30~55份, 猕猴桃粉10~30份, 玉米多肽10~38份, 薏根肽3~15份, 大豆多肽3~15份, 人参肽1~10份, 低聚果糖1~8份, 维生素C1~10份, 全部

[【发明专利申请】](#) [事务数据](#)



有一条尚未授权的发明专利申请

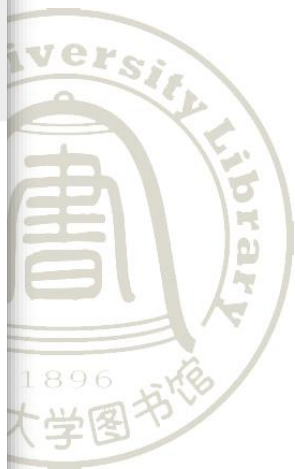

专利查询结果展示-公布模式

epub.sipo.gov.cn

CNIPA 国家知识产权局 中国专利公布公告

首页 高级查询 IPC分类查询 LOC分类查询 事务数据查询 数据说明

专利产品：201702712384.9

每页显示3条记录

类型选择

- >> 发明公布
- >> 实用新型

排序方式

[实用新型] 一种收纳盒

授权公告号: CN206836491U 授权公告日: 2018.01.05

申请号: 201720712384.9 申请日: 2017.06.19

发明人: 王提

地址: 050800河北省石家庄市正定县成德南街2号

分类号: A45C11/24(2006.01)I; 全部

本实用新型公开了一种收纳盒,旨在提供一种能够提高化妆品存放的安全性,简单实用的收纳技术方案要点是,包括外壳,外壳内部设置有收纳腔室,外壳的一侧铰接有用于封闭收纳腔室的盒盖与外壳之间设置有供打开或闭合盒盖的连接件,连接件包括位于盒盖上的卡

全部

实用新型专利 事务数据

版权声明 | 联系我们

知识产权出版社 ICP备案编号:京ICP05069085号

技术支持: 010-62086466/6421/6415



划重点:

- 1.专利号构成,最前面是年份(2位数或4位数),后面是专利类型位。
- 2.专利类型位数字为1,是发明专利;2是实用新型;3是外观设计。



首页

高级查询

IPC分类查询

LOC分类查询

事务数据查询

数据说明

实用新型专利

事务数据

下载

(12)实用新型专利

(10)授权公告号 CN 206836491 U

(45)授权公告日 2018.01.05

(21)申请号 201720712384.9

(22)申请日 2017.06.19

(73)专利权人 河北百益康生物科技有限公司
地址 050800 河北省石家庄市
南街2号

(72)发明人 王提

(51)Int. Cl.

A45C 11/24(2006.01)

A45C 13/10(2006.01)

A45C 13/02(2006.01)

结论:

1. 包装盒上所印专利号错误
2. 真实专利号为外包装实用新型专利, 对产品本身性能无参考意义

权利要求书1页 说明书53页 附图4页

(54)实用新型名称
一种收纳盒

(57)摘要

本实用新型公开了一种收纳盒,旨在提供一种能够提高化妆品存放的安全性,简单实用的收纳盒,其技术方案要点是,包括外壳,外壳内部设置有收纳腔室,外壳的一侧铰接有用于封闭收纳腔室的盒盖,盒盖与外壳之间设置有供打开或闭合盒盖的连接件,连接件包括位于盒盖上的卡扣,卡扣包括两个固定连接在盒盖上的固定件,两个固定件之间转动连接有控制件,控制件上位于固定件的一侧转动连接有转动杆,转动杆螺纹连接有螺紋扣,外壳上设置有与螺紋扣远离转动杆一端相匹配的卡钩。

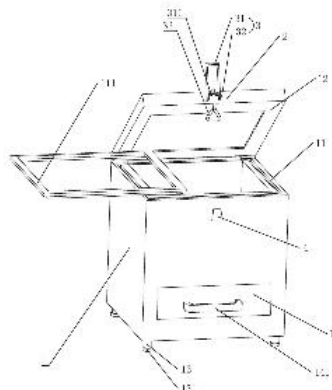

生产许可证

我要查 × +

不安全 | samr.gov.cn/fw/wyc/

2020年05月19日 星期二

官方微信 | 官方微博 | 分享

国家市场监督管理总局

State Administration for Market Regulation

请输入要查询的内容

首页 机构 新闻 政务 服务 互动 专题

你的位置:首页>服务>我要查

我要查

<h4>登记注册</h4> <ul style="list-style-type: none">· 企业名称网上注册申请业务系统· 小微企业名录· 不含行政区划企业名称查询· 电子营业执照服务	<h4>信用监管</h4> <ul style="list-style-type: none">· 国家企业信用信息公示系统	<h4>直销监管</h4> <ul style="list-style-type: none">· 直销企业· 直销服务网点· 直销培训员· 直销信息报备	<h4>网络交易监管</h4> <ul style="list-style-type: none">· 全国市场监管动产抵押登记业务系统· 市场监管总局·守合同重信用	<h4>“三品一械”广告审批结果</h4> <ul style="list-style-type: none">· 药品广告查询· 医疗器械广告查询· 保健食品广告查询· 特殊医学用途配方食品广告查询
<h4>缺陷产品召回</h4> <ul style="list-style-type: none">· 缺陷产品召回查询· 缺陷产品举报	<h4>产品质量安全</h4> <ul style="list-style-type: none">· 全国工业产品生产许可证电子审批系统· 产品质量监督抽查信息平台· 棉花等纤维公证检验信息发布· 工业产品生产许可证获证情况	<h4>食品</h4> <ul style="list-style-type: none">· 食品安全国家标准数据检索平台· 食品安全抽检公布结果查询系统· 特殊食品信息查询	<ul style="list-style-type: none">· 特殊食品验证评价技术机构备案信息系统· 食品生产许可获证企业信息查询· 特殊食品企业信息查询	<h4>特种设备</h4> <ul style="list-style-type: none">· 特种设备行政许可申报系统· 全国特种设备公示信息查询平台· 特种设备舆情监测系统· 移动式压力容器信息管理系统平台



食品生产许可获证企业信息查询平台

Enterprise Information Query Platform for Food Production License



查询

许可证号

发证机关

许可证类型: 全部

收起





食品生产许可获证企业信息查询平台

Enterprise Information Query Platform for Food Production License

河北百益康生物科技有限公司

查询

许可证号

发证机关

许可证类型: 全部

高级查询

第0/0页

首页

上一页

下一页

尾页

跳转

Go





 **食品生产许可获证企业信息查询平台**
Enterprise Information Query Platform for Food Production License

企业名称

发证机关 许可证类型: 全部 ▾

企业名称: **北京天天益康生物科技有限公司** [查看 >](#)

 许可证编号: SC10611310113704  发证日期: 2018-07-30

 生产地址: 北京市北京经济技术开发区宏达中路12号2幢1层





食品生产许可获证企业信息查询平台

Enterprise Information Query Platform for Food Production License

食品生产许可获证企业(SC) - 北京天天益康生物科技有限公司

生产者名称	北京天天益康生物科技有限公司
社会信用代码(身份证号码)	911103025960877835
法定代表人(负责人)	瞿广超
住所	北京市北京经济技术开发区宏达中路12号2幢1层
生产地址	北京市北京经济技术开发区宏达中路12号
食品类别	方便食品;糖果制品;饮料
许可证编号	SC10611310113704
日常监督管理机构	北京市食品药品监督管理局经济技术开发区分局
日常监督管理人员	康健;李青
发证机关	北京市食品药品监督管理局
签发人	王福义
发证日期	2018-07-30
证书有效期	2021-04-21
许可明细	食品、食品添加剂类别：糖果制品类别编号：1301类别名称：糖果品种明细：压片糖果备注：无食品、食品添加剂类别：方便食品类别编号：0702类别名称：其他方便食品品种明细：冲调类（藕粉）[谷物粥、黑芝麻糊、即食谷物粉、麦片，2017年1月26日]。备注：原食品生产许可证编号：QS1124 0701 0093食品、食品添加剂类别：饮料类别编号：0606类别名称：固体饮料品种明细：风味固体饮料、蛋白固体饮料、果蔬固体饮料[其他固体饮料（植物固体饮料、谷物固体饮料、食用菌固体饮料）2016年05月23日]备注：无外设仓库地址：

结论：包装盒上所印食品生产许可证编号为代工公司所有，且为普通食品类别

本页面的食品生产许可证信息来源于县级以上地方食品生产许可部门，未能查询到许可证信息的原因可能是该证的发证机关尚未上报许可信息。如遇许可证信息有误或查询不到，建议首先与发证机关联系。



经营许 可证

我要查 x +

samr.gov.cn/fw/wyc/

2021年12月31日 星期五

官方微信 | 官方微博 | 分享 | 无障碍浏览

国家市场监督管理总局

State Administration for Market Regulation

请输入要查询的内容

首页 机构 新闻 政务 服务 互动 专题

你的位置: 首页 > 服务 > 我要查

我要查

<h4>登记注册</h4> <ul style="list-style-type: none">· 企业名称网上注册申请业务系统· 全国个体私营经济发展服务网· 不含行政区划企业名称查询· 电子营业执照服务	<h4>信用监管</h4> <ul style="list-style-type: none">· 国家企业信用信息公示系统	<h4>直销监管</h4> <ul style="list-style-type: none">· 直销企业· 直销服务网点· 直销培训员· 直销信息报备	<h4>网络交易监管</h4> <ul style="list-style-type: none">· 全国市场监管动产抵押登记业务系统· 市场监管总局·守合同重信用	<h4>“三品一械”广告审批结果</h4> <ul style="list-style-type: none">· 药品广告查询· 医疗器械广告查询· 保健食品广告查询· 特殊医学用途配方食品广告查询
<h4>缺陷产品召回</h4> <ul style="list-style-type: none">· 缺陷产品召回查询· 缺陷产品举报	<h4>产品质量安全</h4> <ul style="list-style-type: none">· 全国工业产品生产许可证电子审批系统· 产品质量监督抽查信息服务平台· 棉花等纤维公证检验信息发布· 工业产品生产许可证获证情况	<h4>食品</h4> <ul style="list-style-type: none">· 食品安全国家标准数据检索平台· 食品安全抽检公布结果查询系统· 特殊食品信息查询· 食品经营许可获证企业信息查询	<ul style="list-style-type: none">· 特殊食品验证评价技术机构备案信息系统· 食品生产许可获证企业信息查询· 特殊食品企业信息查询	<h4>特种设备</h4> <ul style="list-style-type: none">· 特种设备行政许可申报系统· 全国特种设备公示信息查询平台· 特种设备舆情监测系统· 移动式压力容器信息管理系统平台
<h4>计量</h4> <ul style="list-style-type: none">· 国家计量技术规范全文公开系统· 计量标准器具核准情况查询· 中国电子质量监督系统 (e-CQS)· 国家计量授权查询系统	<h4>标准</h4> <ul style="list-style-type: none">· 国家标准全文公开系统· 国家标准信息公共服务平台	<h4>认证认可检验检测</h4> <ul style="list-style-type: none">· 食品复检机构查询· 能力验证结果查询· 认证行政监管系统· 检验检测机构资质认定网上审批系统· 国家产品质量监督检验中心查询· 中国有机产品认证公共服务平台	<ul style="list-style-type: none">· 国家级资质认定评审员名录· 认证机构行政审批系统· 认证机构及认证人员失信名录· 检验检测机构综合监管服务平台 (检验检测统计直报系统)· 认证认可信息公共服务平台· 强制性产品认证公共服务专栏· 强制性产品认证指定机构/实验室	<h4>科技</h4> <ul style="list-style-type: none">· 国家科技成果库登记结果查询



国家市场监督管理总局

State Administration for Market Regulation

全国食品经营许可 (社会公众查询)

河北省 JY11301230014295 搜索

河北百益康生物科技有限公司

许可证编号: JY11301230014295 负责人: 王提 发证机关: 正定县市场监督管理局 发证日期: 2017年2月22日



许可证信息

经营者名称:	河北百益康生物科技有限公司		
许可证编号:	JY11301230014295	法定代表人(负责人):	王提
住所:	石家庄市正定县成德南街		
经营场所:	石家庄市正定县成德南街2号		
主体业态:	食品销售经营者		
经营项目:	预包装食品销售(含冷藏冷冻食品),特殊食品销售(保健食品销售)		
网络经营:	是	中央厨房:	
集体用餐配送单位:		散装熟食销售:	
发证机关:	正定县市场监督管理局	签发人:	刘璿
日常监督管理机构:	城区市场监督管理所	日常监督管理人员:	刘金华,王永嘉
发证日期:	2017年2月22日	有效期至:	2022年2月21日
许可证状态:	注销	监督举报电话:	12331



推荐性国家标准

openstd.samr.gov.cn

重要通知: 平台域名即将变更为openstd.samr.gov.cn

国家标准全文公开系统

国家标准委发布 —— 权威 及时 便捷 免费

全国标准信息公共服务平台

首页 强制性国家标准 推荐性国家标准 帮助 联系我们

首页 / 推荐性国家标准查询

筛选条件

标准状态: 现行(1) 多选

发布日期: 三年以上(1)

ICS 分类: 67_食品技术(1) 更多

关键字: 29602 ×

每页显示 10 条,共 1 条标准 1 / 1

标准号或标准名称 在结果中筛选

序号	标准号	是否采标	标准名称	状态	发布日期	实施日期	操作
1	GB/T 29602-2013	固体饮料		现行	2013-07-19	2014-02-01	查看详情

每页显示 10 条,共 1 条标准 1 / 1

1



重要通知: 平台域名即将变更为openstd.samr.gov.cn

国家标准全文公开系统

全国标准信息公共服务平台

国家标准委发布 —— 权威 及时 便捷 免费

[首页](#) [强制性国家标准](#) [推荐性国家标准](#)[帮助](#) [联系我们](#)**标准号: GB/T 29602-2013**

中文标准名称: 固体饮料

英文标准名称: Solid beverages

标准状态: 现行

[在线预览](#)[实施信息反馈](#)

中国标准分类号 (CCS)	X51	国际标准分类号 (ICS)	67.160.20
发布日期	2013-07-19	实施日期	2014-02-01
主管部门	中国轻工业联合会	归口单位	全国饮料标准化技术委员会
发布单位	中华人民共和国国家质量监督检验检疫总局、中国国家标准化管理委员会		
备注	2013年第10号公告		

版权所有: 中国国家标准化管理委员会 京ICP备09001239号

网站技术支持: 国家市场监督管理总局国家标准技术审评中心 支持电话: 010-82261056



ICS 67.160.20
X 51



中华人民共和国国家标准

GB/T 29602—2013

结论：产品执行标准为“固体饮料”

固体饮料

Solid beverages

2013-07-19 发布

2014-02-01 实施

中华人民共和国质量监督检验检疫总局 发布
中国国家标准化管理委员会



胶原蛋白肽

高级检索-中国知网

kns.cnki.net/kns8/AdvSearch?dbcode=CJFQ

高级检索 专业检索 作者发文检索 句子检索 一框式检索 | 知识元检索 | 引文检索

篇名 胶原蛋白肽 精确 检索 结果中检索

总库 中文 外文 学术期刊 学位论文 会议 报纸 年鉴 图书 专利 标准 成果

科技 社科

主题

主要主题 次要主题

collagen peptide(125)

胶原蛋白肽(53)

collagen(17)

学科

轻工业手工业(176)

中药学(70)

生物学(41)

发表年度

研究层次

期刊

PLOS ONE(1)

Scientific Reports (Natu... (1)

Journal of the American... (4)

来源类别

检索范围: 学术期刊 (篇名: 胶原蛋白肽 (精确)) 主题定制 检索历史 共找到 432 条结果 1/22

全选 已选: 0 清除 批量下载 导出与分析 排序: 相关性 发表时间↓ 被引 下载 显示: 20

篇名	作者	刊名	发表时间	被引	下载	操作
1 胶原蛋白肽与银耳多糖对衰老小鼠皮肤改善作用及机理研究	徐晓飞; 钟兴伟; 赵明月; 何瑞琪	食品工业科技	2021-11-10 10:10	380	↓	☆
2 超声辅助碱性蛋白酶提取鸡爪胶原蛋白肽理化性质及功能特性	周婷; 吴瑰建; 卢方云; 杨彪; 马晶晶	肉类研究	2021-10-31	146	↓	☆
3 超声辅助酶法制备草鱼鱼鳞胶原蛋白肽	林艳云; 吕淑婷	安徽农学通报	2021-10-30	116	↓	☆
4 鲈鱼鱼鳞胶原蛋白肽的制备及贮藏特性研究	姜斌; 张蓝次; 解善怡; 胡杨; 刘友明	食品科技	2021-10-20	107	↓	☆
5 鱼鳞鱼皮制备胶原蛋白肽研究进展	组晓艳; 赵雅静; 李海蓝; 孔秀琴; 廖涛	食品研究与开发	2021-10-20	296	↓	☆
6 胶原蛋白肽类保健食品营销策略研究	彭林庄	企业改革与管理	2021-10-15	198	↓	☆
7 含胶原蛋白肽饮品对衰老小鼠皮肤改善作用和抗氧化作用研究	何瑞琪; 赵明月; 钟兴伟; 徐晓飞	食品安全质量检测学报	2021-10-15	177	↓	☆
8 胶原蛋白肽运动营养食品对体育运动员的影响	屈丽琴; 许晓阳	食品研究与开发	2021-09-10	268	↓	☆
9 体外模拟消化对暗纹东方鲀鱼皮胶原蛋白肽结构特征及抗氧化活性的影响	曹振海; 乐彩虹; 陶宇萍; 邓尚贵	食品与发酵工业	2021-08-31 15:01	425	↓	☆
10 胶原蛋白肽的提取及应用研究进展	杨晓东; 张楠; 张寿; 阎向民; 李洪波	食品工业科技	2021-08-12 17:32	1011	↓	☆
11 胶原蛋白肽生理功能的研究进展	毛瑞雪; 刘睿; 刘欣然; 刘娜; 李霞	中国食物与营养	2021-07-28	573	↓	☆

发表年度趋势图

信息辨伪





1



2



3



4



5

胶原蛋白肽生理功能的研究进展

毛瑞雪, 刘睿, 刘欣然, 珠娜, 李勇

(北京大学公共卫生学院营养与食品卫生学系 北京 100191)

摘要: 综述胶原蛋白肽的生理功能, 为胶原蛋白肽的开发和利用提供科学依据。
关键词: 胶原蛋白肽; 生理功能; 皮肤衰老; 骨质疏松; 糖尿病; 抗氧化
DOI:10.19870/j.cnki.11-3716/bs.2021.07.007

目前, 胶原蛋白或明胶在医药、食品、化妆品等领域已得到广泛应用。随着加工技术的进步与成熟, 生物活性肽的制备原料越发广泛, 胶原蛋白肽也受到了广泛关注。

1 胶原蛋白肽概述

1.1 胶原蛋白肽的制备来源

胶原蛋白肽的制备来源广泛, 应用较多的制备来源有猪、牛、水产(尤以鱼类居多)等, 羊、蛙类、家禽等也有报道^[1-4]。我国为世界水产品大国, 近年来水产物源性的胶原蛋白肽逐渐受到更多的关注。

1.2 胶原蛋白肽的组成与特点

胶原蛋白肽中含有羟基脯氨酸和羟基赖氨酸, 而其他蛋白质中较少含有羟基脯氨酸, 更不存在羟基赖氨酸。值得注意的是, 赖氨酸和羟脯氨酸对于连接多肽和稳定胶原蛋白三螺旋结构的稳定性有重要作用。而水产物胶原蛋白中的脯氨酸和羟脯氨酸含量较哺乳动物胶原蛋白低, 因而其螺旋结构的破坏温度更低, 分子结构更易被酶解, 并具有低抗原性、低过敏性的特点。因此, 水产副产物如皮、鳞、骨等正日益被认为是胶原蛋白肽的优质制备来源, 较哺乳动物来源更具有成本优势。

1.3 胶原蛋白肽的吸收与代谢

胶原蛋白肽和氨基酸的吸收转运机制相互独立。游离氨基酸以耗能的主动吸收方式进入肠上皮细胞, 而胶原蛋白肽则通过位于小肠上皮细胞刷状缘膜的肽转运系统进行转运, 可通过主动转运、非耗能性 Na^+/H^+ 交换转运系统和谷胱甘肽转运系统进入血液循环。相对于氨基酸载体的专一性, 肽载体对肽的氨基酸结构要求较小, 且各种肽之间运转无竞争性或抑制性。这种生理特性可使胶原蛋白肽对人体的不同生理状态及膳食变化具有更

大的适应性, 具有更高的潜在营养作用。

传统营养理论认为, 游离氨基酸是各种组织细胞氨基酸的唯一来源, 但大量研究证实, 血液循环中存在的小肽也能够有效地被多种组织利用, 其在组织细胞中的代谢具体机制仍不清楚。另一方面, 胶原蛋白肽虽不能通过肾脏从尿中排除, 但肾脏组织中具有较高的肽酶活性, 肾脏细胞可能具有将二肽降解后将游离氨基酸释放入血的功能, 再运送到身体其他部位被利用。

2 胶原蛋白肽的生理功能

2.1 改善皮肤衰老

皮肤衰老受多种因素的影响, 其中, 年龄增长所致的自然老化和阳光紫外线照射所致的光老化是皮肤衰老的主要诱因, 表现为皮肤干燥、皮肤厚度减少、松弛度增加、色素形成、代谢能力下降、毛孔粗大、皱纹形成等。Proksch E等^[5-6]开展的两次双盲随机对照试验中, 经过8周胶原蛋白肽干预, 与安慰剂组相比, 胶原蛋白肽剂量组的受试者皮肤弹性显著改善, 眼睛皱纹体积显著减少(20%), 皮肤I型胶原蛋白(65%)和弹性蛋白(18%)显著增加, 对真皮基质合成有积极作用。另有多项动物实验研究显示, 胶原蛋白肽干预可以显著增加皮肤羟脯氨酸和胶原蛋白含量, 促进皮肤新生胶原的形成, 使I型/III型胶原蛋白的比例正常化, 并可显著增强皮肤中的抗氧化酶活性, 进而改善皮肤松弛程度^[7-8]。

从病理组织改变而言, 胶原蛋白肽干预可显著减少皮肤胶原蛋白流失, 修复胶原纤维。光老化皮肤HE染色切片表现为表皮局部增厚, 厚度不均, 皮肤胶原含量明显减少, 分层不明显, 胶原纤维断裂成团, 胶原纤维和皮肤附属器官排列紊乱。胶原蛋白肽干预后皮肤胶原蛋白的断裂现象显著改善(部分胶原蛋白肽干预组未观察到皮肤胶原蛋白断裂现象), 皮肤胶原蛋白含量显著



信息辨伪



1



2



3



4



5

胶原蛋白肽干预的大鼠其空腹血糖水平、Fas 系统表达水平、凋亡胰岛细胞的频率和血清肿瘤坏死因子 α 、干扰素 γ 和丙二醛水平显著降低,而超氧化物歧化酶和谷胱甘肽过氧化物酶水平升高^[14]。在体外,胶原蛋白肽可部分缓解高糖介导的人脐静脉内皮细胞凋亡并降低细胞凋亡的生物标志物水平^[15]。

2.4 其他生理功能

2.4.1 抗氧化性 自由基可引起蛋白质、多不饱和脂肪酸、细胞膜和 DNA 结构和功能的改变。正常细胞中存在着超氧化物歧化酶、谷胱甘肽过氧化物酶、过氧化氢酶等丰富的抗氧化系统。随着衰老过程,人体抗氧化物质水平逐渐下降,脂质过氧化产物如丙二醛等逐渐增加,导致身体的氧化应激状态。研究表明,胶原蛋白肽具有很高的抗氧化活性,可通过提高超氧化物歧化酶和谷胱甘肽过氧化物酶水平,降低脂氧合酶活性、丙二醛和一氧化氮($\text{NO}\cdot$)自由基水平^[16]。此外,胶原蛋白肽对 2,2'-联氮双(3-乙基苯并噻唑啉-6-磺酸)二铵盐自由基、DPPH 自由基和还原铁的抗氧化剂具有良好的清除活性,可有效抵抗 C518 细胞中 H_2O_2 引起的细胞氧化损伤^[17]。

2.4.2 缓解肝功能损伤 在急性乙醇中毒的大鼠模型中,胶原蛋白肽预防性干预(在注射乙醇之前)可以显著降低血乙醇浓度,缓解乙醇导致的运动协调性丧失。胶原蛋白肽干预(在注射乙醇之前/后)均可改善乙醇所致的翻正反射消失的催眠状态^[18]。此外,胶原蛋白肽可显著降低血清谷草转氨酶和谷丙转氨酶水平,增加超氧化物歧化酶和过氧化氢酶的活性,并降低了丙二醛水平^[19]。在乙醇诱导的早期肝损伤大鼠模型中,胶原蛋白肽可以逆转血清转氨酶水平、总胆固醇和三甘油酯水平的升高,并减轻肝脏损害。但是,大鼠肝脏和血清中乙醇脱氢酶的含量未见明显差异,提示胶原蛋白肽对大鼠早期酒精性肝损伤的保护作用机制可能是通过其抗氧化活性和对脂质代谢的改善^[20]。

2.4.3 促进伤口愈合 体外划痕试验表明,胶原蛋白肽对划痕闭合有显著促进作用^[21]。对于剖腹产大鼠模型大鼠,胶原蛋白肽干预可显著提高大鼠皮肤抗张强度,子宫破裂压力和羟脯氨酸含量,促进毛细血管、成纤维细胞和胶原纤维的形成,增加血小板-内皮细胞粘附分子-1,碱性成纤维细胞生长因子和转化生长因子 β -1 的表达^[22]。在糖尿病鼠模型中,胶原蛋白肽也表现出良好的促进伤口愈合的作用^[23]。

2.4.4 增强免疫功能 胶原蛋白肽可显著增强刀豆蛋白 A 诱导的淋巴细胞增殖能力、抗体空斑形成数量、自然杀伤细胞活性,并可提升小鼠脾脏 CD4^+ T 辅助细胞

的百分比和 IL-2、IFN- γ 、IL-5、IL-6 细胞因子的分泌。然而,在我们的研究中没有观察到体重增加、淋巴器官指数和吞噬能力的显著差异^[24]。对于辐照所致的免疫低下模型小鼠,胶原蛋白肽可显著提高辐照小鼠的存活率,其可能的机制为胶原蛋白肽可提高血清 IL-12 水平,缓解辐照导致的小鼠 T/B 淋巴细胞增殖抑制,通过诱导脾脏 I κ B 表达和抑制脾细胞凋亡降低 NF- κ B 的水平,从而改善小鼠的免疫功能^[25]。

2.4.5 提高学习记忆 与老年对照组相比,胶原蛋白肽干预可显著改善老年小鼠被动回避和空间学习记忆能力,其可能的作用机制包括减少海马神经元凋亡,上调脑源性神经营养因子的表达,调节突出可塑性,缓解小鼠氧化应激状态等^[26]。

2.4.6 抑制自发肿瘤 在胶原蛋白肽的长期干预下,雌雄大鼠的平均生存时间要明显长于对照组,自发肿瘤率和肿瘤多发性均有一定程度下降。对于雌性荷瘤 SD 大鼠,其平均生存时间均有显著性延长,且呈现一定的剂量-效应关系^[27]。

3 胶原蛋白肽应用展望

我国作为农产品大国,动物源性农副产品产量巨大,胶原蛋白资源丰富,但利用率不高,深加工工艺亟待优化。随着生物降解技术的发展,胶原蛋白肽的开发与研究受到广泛关注。虽然胶原蛋白肽仍处于初步临床研究阶段,但已有大量研究证实,胶原蛋白肽具有延缓皮肤衰老,防治骨质疏松、糖尿病,抗氧化,缓解肝功能损伤,促进伤口愈合,增强免疫力,改善学习记忆等多种功能,应用潜力巨大。未来胶原蛋白肽的研究方向应重点放在不同种类胶原蛋白肽结构、功效肽段的鉴定,释放机制、生理功能、结合受体、代谢途径的阐释,医药、食品的开发与应用研究几个方面。相信随着生产工艺的优化、医学研究的深入,胶原蛋白肽在食品加工、营养保健、临床治疗、医疗美容、医用耗材等众多领域会拥有广阔的应用前景。◇

参考文献

- [1] 李勇, 蔡木易. 肽营养学 [M]. 北京: 北京大学医学出版社, 2007.
- [2] 董松, 查道远. 石蛙皮中胶原蛋白提取工艺研究 [J]. 广东化工, 2019, 46(24): 20-21.
- [3] 朱静静, 杨旭, 周昌瑜, 等. 鹅皮胶原蛋白肽对 H_2O_2 诱导 IEC-6 细胞氧化损伤的保护作用 [J]. 中国食品学报, 2018, 18(6): 33-39.
- [4] 南学敏. 羊骨胶原蛋白肽抗氧化活性及氨基酸组成分析



信息辨伪

小结

- 有研究证实胶原蛋白肽具有延缓皮肤衰老，防治骨质疏松、增强免疫力等功效，但该产品既非药品，也非保健品，作为食品类的固体饮料宣传（夸大）功效，涉嫌违反《食品安全法实施条例》和《网络食品安全违法行为查处办法》。
- 该公司为合法注册，法人疑似有一条失信记录。
- 产品包装所印专利号有误，实际上是一个收纳盒的实用新型专利，对产品功效无参考意义。
- 食品生产许可证编号为代工公司所有，为糖果制品、饮料类别。
- 该公司食品经营许可证编号的经营项目是食品类，许可证状态已“注销”。
- 该产品执行标准是“固体饮料”。
- 查证过程使用的工具包括搜索引擎、爱企查、失信被执行人信息查询系统、中国裁判文书网、国家知识产权局、食品生产许可获证企业信息查询平台、全国食品经营许可公众查询平台、国家标准全文公开系统、中国知网（商业数据库）等。

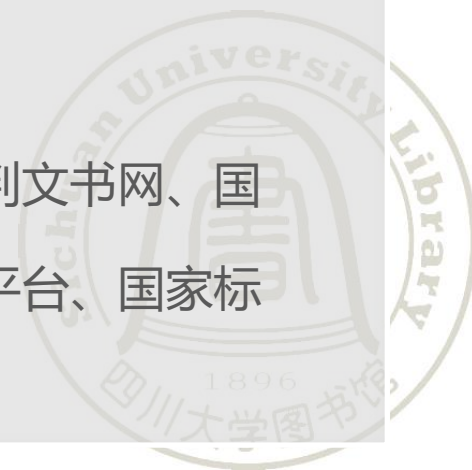

工具推荐

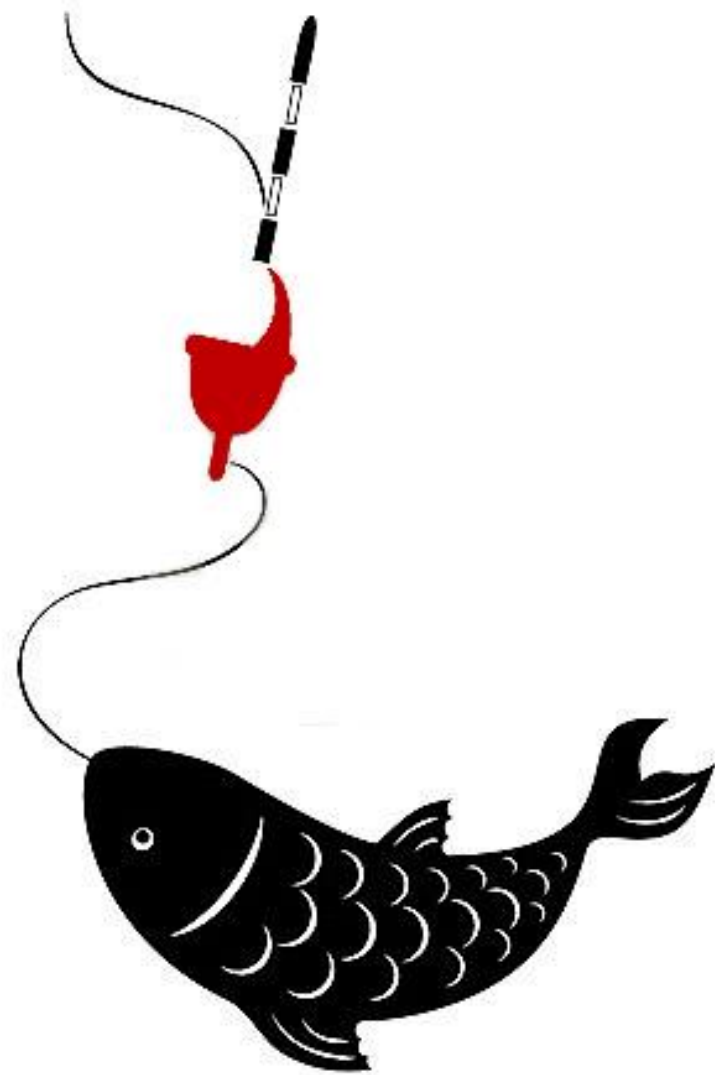

商业信息

1. 国家企业信用信息公示系统 <http://www.gsxt.gov.cn/index.html>
2. 爱企查 <https://aiqicha.baidu.com>
3. 天眼查 <https://www.tianyancha.com/>
4. 网站备案信息
<http://www.miitbeian.gov.cn/publish/query/indexFirst.action>
5. 香港企业合法性查询 <https://www.icris.cr.gov.hk/csci/>
6. 美国企业合法性查询：州务卿网站 搜索“州名+secretary”



商业信息（续）

7. 北美企业信用信息BBB <https://www.bbb.org/search/>
8. 英国公司注册查询中心
<https://www.gov.uk/government/organisations/companies-house>
9. 英国公司查询WebCheck
<http://wck2.companieshouse.gov.uk/wcframe?name=accessCompanyInfo>
10. 澳洲公司查询ABN Lookup <https://abr.business.gov.au/>



法律信息

1. 中国裁判文书网 <http://wenshu.court.gov.cn/>
2. 全国法院被执行人信息查询 <http://zhixing.court.gov.cn/search/>
3. 中国执行信息公开网 <http://zxgk.court.gov.cn/index.jsp>
4. 失信被执行人公布 <http://jszx.court.gov.cn/front/zxxx.jsp>
5. 失信被执行人信息查询系统
<http://www.acfic.org.cn/shixin/new/index.html>
6. 个人信用信息查询
<https://www.creditchina.gov.cn/gerenxinyong/?navPage=14>



产品信息

1. 国家市场监督管理总局 <http://www.samr.gov.cn/fw/wyc/>
2. 国家药品监督管理局 <http://www.nmpa.gov.cn/WS04/CL2042/>
3. 美国食品药品监督管理局FDA <https://www.fda.gov/>
4. 美国独立第三方测评网站Labdoor（食物和药物实验服务平台）
<https://labdoor.com>



标准信息

1. 国家标准全文公开系统 <http://openstd.samr.gov.cn/>
2. 中国国家标准化管理委员会
<http://www.sac.gov.cn/SACSearch/outlinetemplat/gjbzcx.jsp>
3. 国际标准化组织 (ISO) <https://www.iso.org/search.html>
4. 欧洲标准化委员会(CEN)
<https://standards.cen.eu/dyn/www/f?p=CENWEB:105::RESET::>



专利信息

1. 国家知识产权局 <http://www.sipo.gov.cn/>
2. 美国专利商标局 <https://www.uspto.gov/>
3. 欧洲专利局 <https://worldwide.espacenet.com/>
4. 加拿大专利局 <http://www.ic.gc.ca/>
5. 日本特许厅 <https://www.jpo.go.jp/>



个人信息

1. TruePeopleSearch <http://truepeoplesearch.com/>
2. USA Trace <https://www.usatrace.com/>
3. Truecaller <https://www.truecaller.com/>
4. Lusha <https://www.lusha.co/>
5. Spokeo <https://www.spokeo.com/>
6. FamilyTreeNow <http://familytreenow.com/>



综合信息

1. 维基百科 <https://www.wikipedia.org/>
2. 知乎 <https://www.zhihu.com/>



总结

- 批判性思维，质疑精神
- 基本的信息辨伪工具和方法
- 常识



什么是常识?

- 任何药品在没有通过现代医学严格检验（大样本双盲随机对照试验）之前，都不能

妄称疗效

- 不要相信一本万利的

- 不轻信“主流”；不

- “一个健康的社会不

科学证实：喝这种水，不仅能控“糖”“脂”“压”，还能睡得香，排便通畅，身材苗条！

羽毛球 今天

喝含氢水 不
控血糖
失眠 便秘 肠胃病 减
由自由基，炎
喝含氢水

科学证实：喝这种水，不仅能控“糖”“脂”“压”，还能睡得香，排便通畅，身材苗条！

羽毛球 今天

震撼！新兴氢医学，如此多专家认可！

日本医科大学首席教授 - 太田成男
氢分子生物医学委员会主任 - 孙学军
中国医疗保健国际交流促进会 - 马雪梅
中国工程院院士医学专家 - 钟南山
中央电视台 - 抗击氧化的利剑 - 氢
第二军医大学氢医学副教授 - 康志敬
美国目田基生物医学字会院士 - 刘知荣
四医大工联伏推打用氢元素控糖
江苏康护健康协会 总 长
四川大学华西口腔医院 口腔颌面外科 主任医师
四川大学华西口腔医院 口腔颌面外科 主任医师



参考文献

[1] 月光.如何鉴别“假新闻” . [20200305]. <https://www.williamlong.info/archives/5389.html>

[2] 成长医学博士博客. 国内正在“疯传”的“New U Life的HGH凝胶，涉嫌欺诈. [20200316].

<http://www.drwlc.com/CN/?p=1014>

[3] 知乎. 普通人如何辨别新闻的真伪. [20200320]. <https://www.zhihu.com/question/23028763>

[4] ShareAmerica. 如何辨别网络信息的真伪. [20200329]. <https://share.america.gov/zh-hans/如何辨别网络信息的真伪?>

何辨别网络信息的真伪?



不轻信主流，不盲从权威，捍卫常识，成为一个“不受人惑的人”。



讲座签到



问卷调查

